

Professional 4-IN-1 Tube Bender

Doblatubos 4 EN 1 profesional

Outil professionnel de cintrage de tubes 4 EN 1

**3/16", 1/4", 5/16", and 3/8" (6mm and 8mm) O.D.
3/16", 1/4", 5/16" y 3/8" (6 mm y 8 mm) de D.E.
3/16 po, 1/4 po, 5/16 po et 3/8 po (6 mm et 8 mm) de diam. ext.**

Professional 4-in-1 Tube Bender

Doblatubos 4 en 1 profesional

Outil professionnel de cintrage de tubes 4 en 1

3/16", 1/4", 5/16", and 3/8" (6mm and 8mm) O.D.

3/16", 1/4", 5/16" y 3/8" (6 mm y 8 mm) de D.E.

3/16 po, 1/4 po, 5/16 po et 3/8 po (6 mm et 8 mm) de diam. ext.

- Bends four popular tube sizes.
- Calibrated markings for accurate left-hand, right, and offset bends up to 90°.
- For soft copper, aluminum, and steel tubing.

- Dobra cuatro tamaños populares de tubo.
- Marcas calibradas para realizar doblados precisos a la izquierda, a la derecha y de codo doble en S hasta 90°.
- Para tubo blando de cobre, aluminio y acero.

- Coude quatre diamètres de tubes communs.
- Repères étalonnés pour permettre un cintrage précis à gauche, à droite et double jusqu'à 90°.
- Pour les tubes en cuivre doux, aluminium et acier.

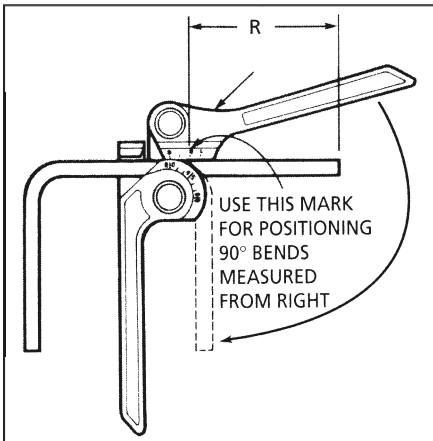

Use esta marca para posicionar curvas de 90 grados medidas desde la marca derecha.

Utiliser ce marquage pour des centrages de 90° en partant de la droite.

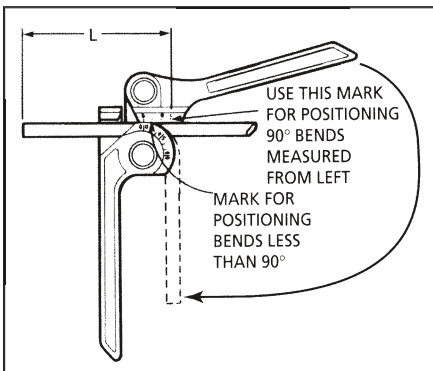

Use esta marca para posicionar curvas de 90 grados medidas desde la marca izquierda para posicionar curvas de menos de 90 grados.

Utiliser ce marquage pour les centrage de 90°. Un centrage mesuré partant de la gauche du marquage permet un centrage inférieur à 90°.

